

tineco

PURE ONE S15 SERIES

Smart Vacuum Cleaner

Instruction Manual

Manual De Uso

Mode D'emploi



*Actual product may differ from illustration.

TINECO IS HERE TO HELP.

We'll get back to you within 1 business day.



www.tineco.com



1-855-292-8864

Mon. - Fri. 9am - 6pm (CST)

A

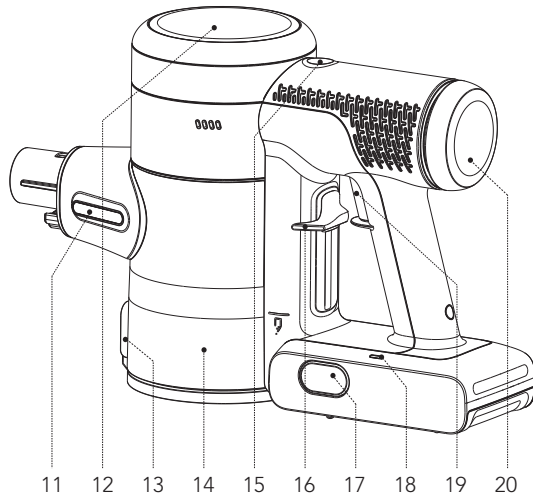
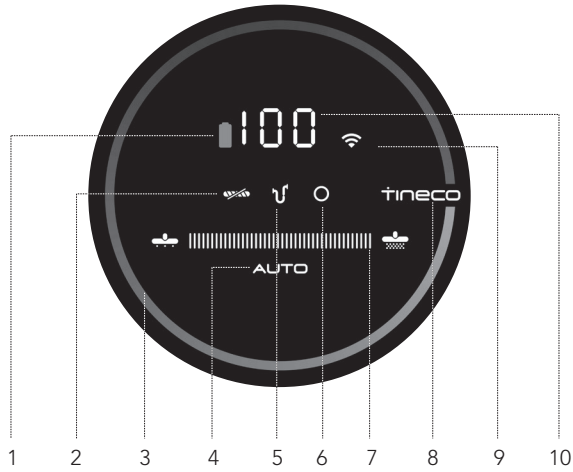

B

*The accessories you received may vary by market, please refer to the "Included Accessories" located on the packaging box.



1



2



3



4



5



6



7



8



9

C-1

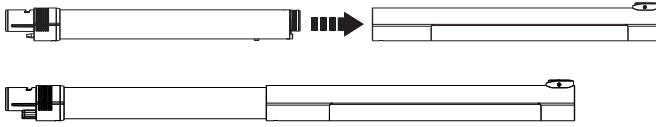

C-2

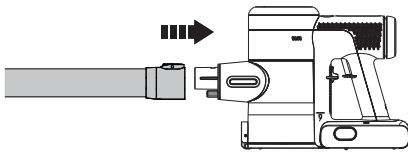

C-3

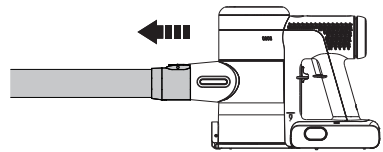

C-4

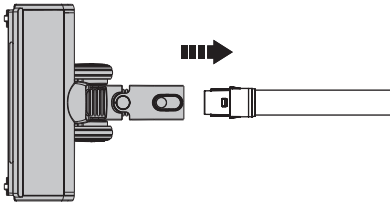

C-5

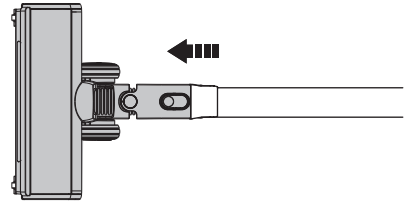

C-6

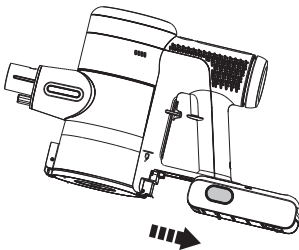

C-7

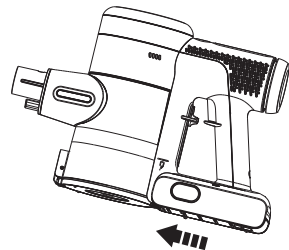

C-8

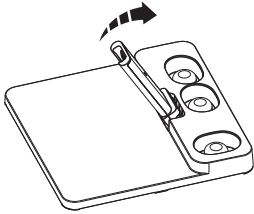

C-9

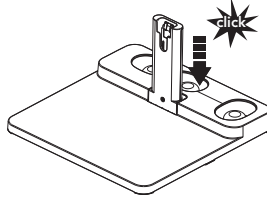

C-10

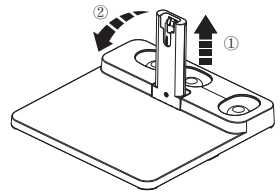

D-1

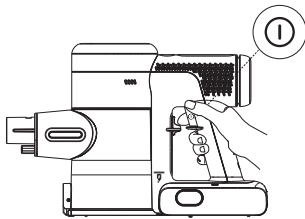

D-2

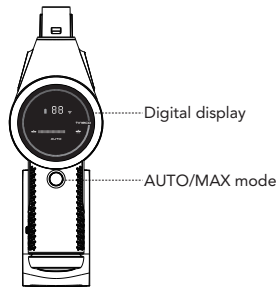

D-3

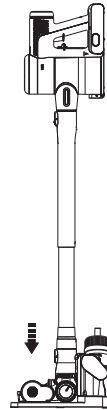

D-4



D-5

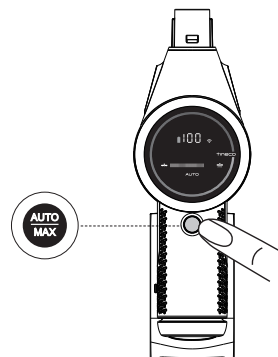

D-6

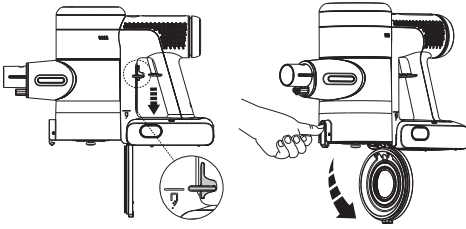

D-7

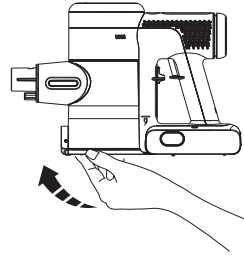

D-8

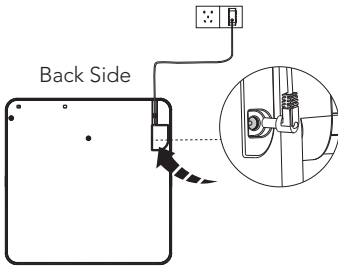

D-9

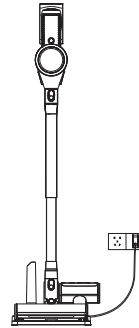

E-1

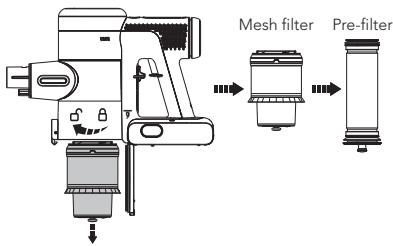

E-2

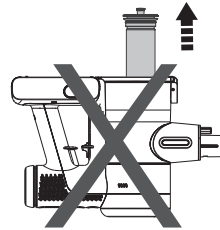

E-3

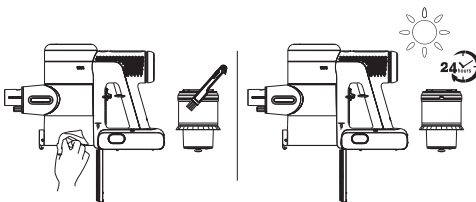

E-4

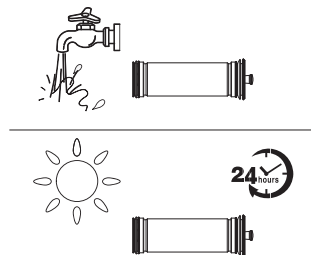

E-5

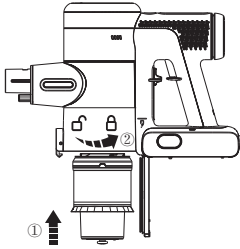

E-6

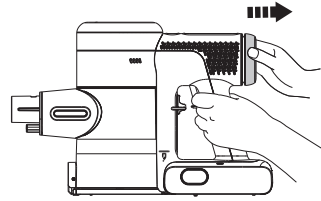

E-7

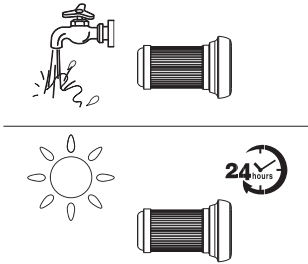

E-8

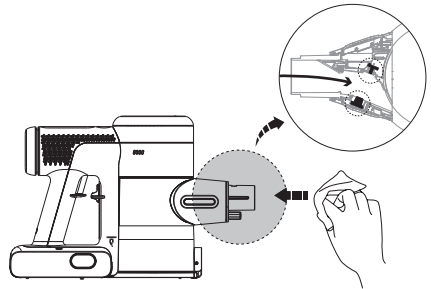

E-9

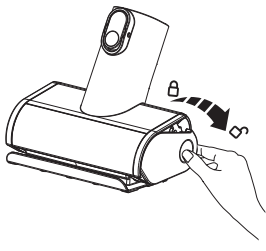

E-10

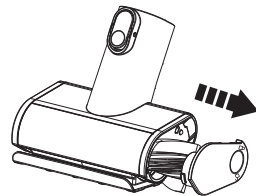

E-11

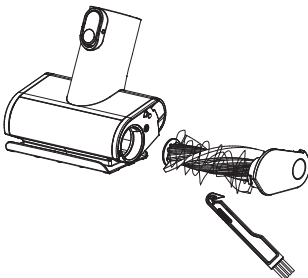

E-12

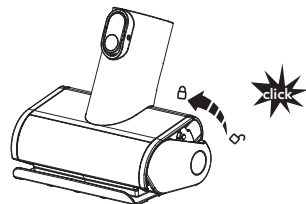

E-13

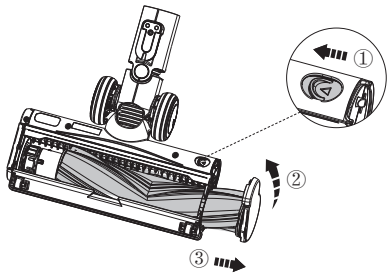

E-14

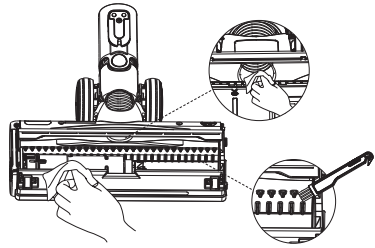

E-15

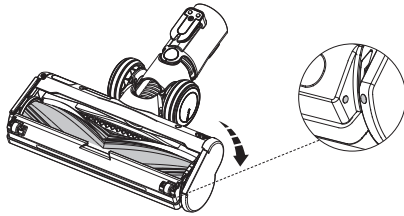

F-1

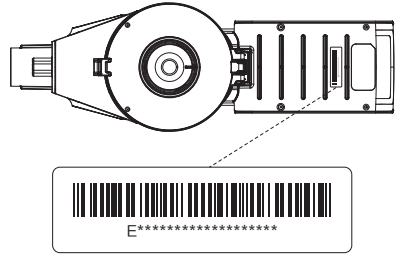

CONTENTS

Important Safety Instructions.....	7
Specifications	9
Overview.....	10
Accessories.....	10
Assembly	11
Operation.....	11
Maintenance	13
Troubleshooting.....	14
Warranty	15

IMPORTANT SAFETY INSTRUCTIONS

SAVE THESE INSTRUCTIONS Household use only.

When using an electrical appliance, basic precautions should always be followed, including the following:

READ ALL INSTRUCTIONS BEFORE USING (THIS APPLIANCE). Failure to follow the warnings and instructions may result in electric shock, fire and/or serious injury.

WARNING – To reduce the risk of fire, electric shock, or injury:

1. This appliance can be used by children aged from 8 years and above and persons with reduced physical, sensory or mental capabilities or lack of experience and knowledge if they have been given supervision or instruction concerning use of the appliance in a safe way and understand the hazards involved. Children should not play with the appliance. Cleaning and user maintenance shall not be performed by children without supervision.
2. The appliance is not to be used by persons (including children) with reduced physical, sensory or mental capabilities, or lack of experience and knowledge, unless they have been given supervision or instruction.
3. For **INDOOR** use **ONLY**. Do not use the appliance outdoors, nor in commercial or industrial environments. Do not use the appliance on wet surfaces or surfaces with standing water.
4. Do not allow to be used as a toy. Close attention is necessary when used by or near children, pets or plants.
5. Use only as described in this manual. Use only manufacturer's recommended attachments.
6. Do not use with a damaged cord or plug. If appliance has been dropped, damaged, left outdoors, dropped into water, or is not working as it should, return it to a service center.
7. Do not handle charger, including charger plug, and charger terminals with wet hands.
8. Do not put any object into openings. Do not use with any opening blocked; keep free of dust, lint, hair, and anything that may reduce air flow.
9. Keep hair, loose clothing, fingers, and all parts of your body away from openings and moving parts.
10. Use extra care when cleaning on stairs.
11. Do not use to pick up flammable or combustible liquids, such as gasoline, or use in areas where they may be present.
12. Do not pick up anything that is burning or smoking, such as cigarettes, matches, or hot ashes.
13. Do not use without filter.
14. Prevent unintentional activation. Ensure the switch is in the off-position before picking up or carrying the appliance. Carrying the appliance with your finger on the switch or energizing appliance that have the switch on invites accidents.
15. Disconnect the battery pack from the appliance before making any adjustments, changing accessories, storing the appliance. Such preventive

- safety measures reduce the risk of starting the appliance accidentally.
16. For the purposes of recharging the battery, only use the detachable supply unit provided with this appliance. A charger that is suitable for one type of battery pack may create a risk of fire when used with another battery pack.
 17. Use appliances only with specifically designated Tineco battery packs. Use of any other battery packs may create a risk of injury and fire.
 18. When battery pack is not in use, keep it away from other metal objects, like paper clips, coins, keys, nails, screws or other small metal objects, that can make a connection from one terminal to another. Shorting the battery terminals together may cause burns or a fire.
 19. Under improper usage, liquid may be ejected from the battery; avoid contact. If contact accidentally occurs, flush with water. If liquid comes into eye contact, seek medical help. Liquid ejected from the battery may cause irritation or burns.
 20. Do not use a battery pack or appliance that is damaged or modified. Damaged or modified batteries may exhibit unpredictable behavior resulting in fire, explosion or risk of injury.
 21. Do not expose a battery pack or appliance to fire or excessive temperature. Exposure to fire or temperature above 266°F (130°C) may cause an explosion.
 22. Follow all charging instructions and do not charge the battery pack or appliance outside of the temperature range specified in the instructions. Charging improperly or at temperatures outside of the specified range may damage the battery and increase the risk of fire.
 23. Have servicing performed by a qualified repair person using only identical replacement parts. This will ensure that the safety of the product is maintained.
 24. This appliance contains battery cells that are non-replaceable. Do not modify or attempt to repair the appliance or the battery pack except as indicated in the instructions for use and care.
 25. Always turn off this appliance before connecting or disconnecting the motorized nozzle.
 26. Brush may start unexpectedly. Disconnect battery pack before cleaning or servicing.
 27. Do not charge or store the appliance outdoors or inside the car. Only charge, store or use the battery in a dry indoor area where the temperature is higher than 39.2°F (4°C) but lower than 104°F (40°C). The charger is for indoor use only.
 28. Do not unplug by pulling on cord. To unplug, grasp the charger, not the cord.

FCC Supplier's Declaration of Conformity

TINECO / PURE ONE S15 SERIES

This appliance complies with part 15 of the FCC Rules. Operation is subject to the following two conditions:

- (1) This appliance may not cause harmful interference, and (2) this appliance must accept any interference received, including interference that may cause undesired operation.

TINECO INTELLIGENT, INC.
 1700 WESTLAKE AVENUE N., SUITE 200,
 SEATTLE, WA, 98109, USA
 WWW.TINECO.COM
 1-855-292-8864

Changes or modifications not expressly approved by the party responsible for compliance could void the user's authority to operate the equipment.

Note: This equipment has been tested and found to comply with the limits for a Class B digital appliance, pursuant to Part 15 of the FCC Rules. These limits are

designed to provide reasonable protection against harmful interference in a residential installation. This equipment generates uses and can radiate radio frequency energy and, if not installed and used in accordance with the instructions, may cause harmful interference to radio communications. However, there is no guarantee that interference will not occur in a particular installation. If this equipment does cause harmful interference to radio or television reception, which can be determined by turning the equipment off and on, the user is encouraged to try to correct the interference by one or more of the following measures:

- (1) Reorient or relocate the receiving antenna.
- (2) Increase the separation between the equipment and receiver.
- (3) Connect the equipment into an outlet on a circuit different from that to which the receiver is connected.
- (4) Consult the dealer or an experienced radio/TV technician for help.
- (5) This device can be used in portable mode without restriction.

FCC Radiation Exposure Statement

This equipment complies with FCC radiation exposure limits set forth for an uncontrolled environment.

Note

The manufacturer is not responsible for any radio or TV interference caused by unauthorized modifications to this equipment, such modifications could void the user's authority to operate this equipment.







IC Note

This appliance contains licence-exempt transmitter(s)/receiver(s) that comply with Innovation, Science and Economic

Development Canada's licence-exempt RSS(s). Operation is subject to the following two conditions:

- (1) this appliance may not cause interference.
 - (2) this appliance must accept any interference, including interference that may cause undesired operation of the appliance.
- This Class B digital apparatus complies with Canadian ICES-003.
 - This equipment complies with ISED RSS-102 radiation exposure limits set forth for an uncontrolled environment.

Symbols

	Read the instruction manual
	For indoor use only
	Direct current
	Alternating current
	Power On/Off
	Mode button

SPECIFICATIONS

Product	PURE ONE S15 SERIES
Voltage	21.6V \equiv
Rated Power	500W
Dustbin Capacity	0.47L
Charging Time	3-4 hrs for one battery
AC Input	100-240V \sim

WiFi Frequency Bands	2.4G
WiFi Maximum Output Power	17dBm

Disposal

- The battery contains materials that are harmful to the environment and must be removed from the appliance before it is discarded.
- When removing the battery, the appliance must be powered off.
- Batteries, chargers, accessories and packaging should be sorted for environmental friendly recycling. Do not put them into fire, water or soil. Do not dispose of batteries and chargers into household waste! 
- If battery leakage contacts skin or clothing, immediately flush with water to avoid irritation and seek medical help.

OVERVIEW

- 1 Battery Icon
- 2 Brush Roller Tangled
- 3 Dirt Monitoring Loop
(Blue to red according to the dirt amount)
- 4 AUTO Mode
- 5 Air Channel Blocked
- 6 Dust Sensor Malfunction
- 7 Power Indicator
- 8 Tineco Logo
- 9 WiFi Indicator
- 10 Battery Level Indicator
- 11 Dust Sensor
- 12 Digital Display
- 13 Dust Empty Release Button
- 14 Dustbin
- 15 AUTO/MAX Mode
- 16 Dust Empty Tab
- 17 Battery Release Button

- 18 Battery Indicator Light
- 19 Power On/Off
- 20 HEPA Filter

Fig.A

ACCESSORIES

Note:

- Test an accessory on a small, inconspicuous area before use on sensitive surfaces.
- To identify what should be included with your purchase, please refer to the “Included Accessories” located on the packaging box.
- As shown below, there are many components compatible with this model. If you require more accessories, please go to www.tineco.com or store.tineco.com.

1. Direct-drive anti-tangle LED power brush

Very effective for cleaning fine dust on the carpet and hard floor without tangling caused by hairs blocking into roller. LED headlights help you clean the hard-to-see spots.

2. Mini power brush

For vacuuming upholstered furniture, mattresses etc. Vacuums pet hair and removes ingrained dirt.

3. 2-in-1 dusting brush

Switches between a wide and a soft brush by pressing the release button. The soft brush is most effective on hard-surface furniture while the wide brush is effective for upholstered furniture, curtains, etc.

4. Crevice tool

For corners, nooks, and other hard-to-reach places such as around car seats, picture frames, and cupboards.

5. Soft dusting brush

Angled bristles on a slender, oval-shaped rim provide anti-static, cushioned contact. Suitable for dusting shelves, lighting, delicate surfaces, electronics and more.

6. Flexible long crevice tool

Easy to bend, easy to reach tight spots. Suitable for cleaning dust behind and beneath furniture, around refrigerators, and many other tight gaps.

7. Multi-angle folding tube

An articulated joint makes it adjustable to allow for flexibility when cleaning from high to low.

8. Flexible extension hose

Excellent extension and flexibility to access hard-to-reach spaces; perfect for in-care use. Compatible with all non-motorized Tineco accessories.

9. Hair cleaning tool

Use the end with the small blade to remove hair and debris wrapped around the roller. Use the end with the brush to clean the brush window, and the dustbin, as required.

Fig.B

ASSEMBLY

Tube Installation

- Insert tube.
Fig.C-1
- Insert to the main body.
Fig.C-2
- Press the release button to remove the tube.
Fig.C-3

Brush Installation

- Insert the power brush.
Fig.C-4
- Press the release button to remove the power brush.
Fig.C-5

Battery Installation

- Press the battery release button, and remove the battery.
Fig.C-6

- To install, slide the battery into the slot at the base of the main body. The battery will click into position when correctly fitted.

Fig.C-7

Charging Dock Installation

- Lift up the charging post to the upright position.
Fig.C-8
- Press hard to fix the charging post firmly on the dock.
Fig.C-9
- For easy storage, pull up the charging post and then press down.
Fig.C-10

OPERATION

Preparing for Use

Note:

- Before the first use, please charge the appliance (see "Charging the Battery") for 3-4 hours in an area where the ambient temperature is between 39.2°F (4°C) and 104°F (40°C).
- Select an accessory and attach it to the appliance before use (see "Accessories").

1. Press the  button to activate the suction. Press it again to turn off the appliance.

Fig.D-1

2. The appliance will start in AUTO mode by default. Press the  button to switch between AUTO and MAX mode.

Fig.D-2

3. Place the appliance and attachments on the charging dock for convenient storage after use.
Fig.D-3

Cleaning Mode Selection

AUTO Mode

- In AUTO mode, the power indicator and the color of dust monitoring loop change according to the amount of dust detected.

- A red dust monitoring loop indicates more dust is detected whereas a blue loop indicates less is detected. This mode automatically provides the best cleaning solution.

Fig.D-4

MAX Mode

- In AUTO mode, press the  button to enter MAX mode.
- In MAX mode, the iLoop only displays the dirty amount, and the suction power keeps at the maximum.

Fig.D-5

Note:

Keep sharp objects away from the digital display screen to avoid scratches and scrapes.

App

All the functions can be performed using the Tineco app. Download the Tineco app from the App Store, Google Play and Tineco Official Site.



Turn On/Off WiFi

- Turn on WiFi: Long press the  button for 3 seconds and connect to network.



- Turn off WiFi: Long press the  button for 20 seconds to turn off.



Emptying the Dustbin

1. With the power off, push down the dust empty tab to clean the dustbin. If too much dust causes a blockage, press the release button on the dustbin and empty the contents.

Fig.D-6

2. Close and click the dustbin flap back into place.

Fig.D-7

Charging the Battery

1. Plug the adaptor into the charging port at the bottom of the dock.

Fig.D-8

2. Place the appliance on the charging dock and plug the adaptor into a wall outlet.

Fig.D-9

⚠ Warning:

- Only use the Tineco-provided adaptor to charge the appliance.
- To avoid trip hazards, please place the appliance securely on the charging dock, near a wall during charging.
- During long periods of not being used, store the appliance in a cool, dry place. Ensure the battery is fully charged every 3 months.
- Do not expose appliance to sunlight or freezing temperature.
- Recommended temperature range: 39.2°F (4°C)~104°F (40°C).

Runtime

- When in AUTO mode, the runtime is approximately 40 minutes. When MAX power is used, the runtime is approximately 10 minutes.
- Estimated runtime data was obtained by a Tineco Laboratory using one battery and non-motorized accessories.

Charging Time

- A full charge takes approximately 3-4 hours.
- Estimated data was obtained by a Tineco Laboratory using ambient temperatures between 39.2°F (4°C) to 104°F (40°C).

Indicator

For any of the following notifications, consult the "Troubleshooting" section of this manual.

When in Use



Battery level > 20%:
solid green light.



Battery level ≤ 20%:
solid red light.



Blinking red light: fault.



Blinking: brush roller has a
blockage.



Blinking: appliance has a
blockage, either in the filter or
the dustbin.



Blinking: sensor inside the
dustbin is obstructed, or
the dustbin is not correctly
installed.



Blinking: motor failure.



Illuminated: WiFi has
successfully connected.



Blinking: WiFi is connecting.



Off: WiFi is not connected,
please connect.

During Charging



Charging (Battery 0-99%)
Battery icon: solid green.
Battery indicator: blinking green.
Tineco indicator: blinking.



Fully charged (Battery 100%)
In 5 mins
Battery icon & Battery
indicator: solid green.
Tineco indicator: illuminated.
After 5 minutes: all indicator
lights turn off.



Battery icon blinking green:
No battery pack or battery
pack installed incorrectly.



Both blinking red: fault.

MAINTENANCE

Note:

- Clean the dustbin and filters after each use.
- To maintain high performance, wash and dry the pre-filter monthly, replacing it every 6 months. Wash and dry the HEPA filter every 3 months, replacing it every 12 months.

Dustbin, Mesh Filter and Pre-filter

1. Turn counter-clockwise to remove the filters.

Fig.E-1

2. Do not turn the appliance upside down when removing or installing the filter to prevent dust from entering the motor.

Fig.E-2

3. Clean the dustbin and mesh filter with a damp cloth or the cleaning tool. Air dry completely before reinstalling.

Fig.E-3

4.The pre-filter can be washed under cold running water and must be completely dry before reinstalling.

Fig.E-4

5.After cleaning, insert the pre-filter into the mesh filter properly and it clicks into place. Install the clean filters back into the main body, then close the dustbin flap.

Fig.E-5

HEPA Filter

1.Pull out the HEPA filter (in magnetic design) for cleaning. Do not use the appliance without first installing the HEPA filter.

Fig.E-6

2.The HEPA filter can be washed under cold running water and must be completely dry before reinstalling.

Fig.E-7

Dust Sensor

- To avoid dust accumulation which can affect cleaning performance, wipe the suction mouth with a damp cloth.

Fig.E-8

Mini Power Brush

1.Press against the roller end cover downward.

Fig.E-9

2.Pull out the brush roller.

Fig.E-10

3.Remove the debris wrapped around the roller with the Tineco Hair Cleaning Tool.

Fig.E-11

4.Fully reinsert the brush roller at an angle and push upward until it clicks securely back into place.

Fig.E-12

Brush Head

1.With the power off, slide the switch to open the brush roller end cover, and rotate it counter-clockwise to pull out the brush roller.

Fig.E-13

2.After removing the brush roller, gently clean the brush window, suction mouth and the row of plastic teeth.

Fig.E-14

3.Fully reinsert the brush roller into the brush window and the end cover can be rotated clockwise until it clicks securely back into place.

Fig.E-15

Warning:

- The power brush contains electrical components which must not be soaked or washed with water.
- Turn the power off and remove the battery before performing maintenance for the brush roller.
- To reduce the injury, do not touch the brush roller while the appliance is in working condition.

TROUBLESHOOTING

Problem	Solution
The appliance does not turn on	Charge the battery
	Restart after cooling down
	Check and remove blockages
Weak suction power	Clean the dustbin and filters
	Install the pre-filter
	Remove blockages
	Clean the brush roller
Abnormal sounds or plastic teeth tangled in brush	Pull out the brush roller and remove blockages
Suction mouth blocked	Remove the mesh filter, clean the suction mouth and dustbin

Problem	Solution
Battery won't charge	Reinsert the adaptor correctly
	Check the main body and battery are correctly placed
	Use the original adaptor
Brush roller tangled indicator blinking	Remove blockages
Power indicator blinking	Remove blockages, or restart
Air channel blocked indicator blinking	Remove blockages
Dust sensor malfunction indicator blinking	Clean the dust on the inner sensor
	Install the dustbin correctly
WiFi indicator is off	Follow the in-app guide to connect to WiFi
Battery indicator blinking red on work	Remove the battery pack and let it cool
Battery indicator & icon blinking red during charging	Use the original adaptor
Battery icon on screen blinking green during charging	Install the battery on the main body properly
Abnormal motor sounds	Remove blockages

Note:

If the above troubleshooting guide fails to provide a solution, please visit our website www.tineco.com for further support.

WARRANTY

2-YEAR LIMITED WARRANTY

- Only applies to purchases made from authorized retailers of Tineco.
- Is subject to the adherence of the requirements outlined in this instruction manual, and is subject to further conditions outlined below.
- This warranty is governed by and construed under the laws of the country in which the purchase took place. We provide 2-year warranty or a warranty period as stipulated by applicable local law, whichever is longer.

WHAT IS COVERED?

- Your Tineco appliance has a 2-year warranty against original defects in material and workmanship, when used for private household purposes in accordance with the Tineco Instruction Manual. Motorized accessories and battery bought separately come with a 1-year warranty.
- This warranty provides, at no extra cost to you, all labor and parts necessary to ensure your appliance is in proper operating condition during the warranty period.
- This warranty will only be valid if the appliance is used in the country in which it was sold.

WHAT IS NOT COVERED?

Tineco shall not be liable for costs, damages or repairs incurred as a result of:

- Appliances purchased from an unauthorized dealer.
- Careless operation or handling, misuse, abuse and/or lack of maintenance or use not in accordance with the Tineco Instruction Manual.
- Use of the appliance other than for normal domestic purposes, e.g. for commercial or rental purposes.
- Use of parts not in accordance with the Tineco Instruction Manual.
- Use of parts and accessories other than those produced or recommended by Tineco.

- External factors unrelated to product quality and use, such as weather, modifications, accidents, electrical outages, power surges or acts of God.
- Repairs or alterations carried out by unauthorized parties or agents.
- Failing to clear blockage and other hazardous material from the appliance.
- Normal wear and tear, including normal wearing parts, such as clear bin, belt, filter, HEPA, brush bar, and power cord (or where external damage or abuse is diagnosed), carpet or floor damage due to use not in accordance with manufacturer's instructions or failure to turn the brush bar off when necessary.
- Reduction in battery discharge time due to battery age or use.

WARRANTY LIMITATIONS

- Any implied warranties relating to your appliance including but not limited to warranty of merchantability or warranty of fitness for a particular purpose, are limited to the duration of this warranty.
- Warranty coverage applies to the original owner and to the original battery only and is not transferable.
- This limited warranty gives you specific legal rights. You may also have other rights which vary by region.
- Manufacturer's warranties may not apply in all cases, depending on factors such as use of the product, where the product was purchased, or who you purchased the product from. Please review the warranty carefully, and contact the manufacturer if you have any questions.

WARRANTY SERVICE

Register:

- We highly recommend that upon purchase, you register your appliance on the Tineco official website (www.tineco.com) and enjoy exclusive benefits. To register, please enter the whole serial number (found on the base of the vacuum unit).

Fig.F-1

- Failure to register your product won't diminish your warranty rights.

How to Claim:

- Please retain your proof of purchase. To make a claim under our Limited Warranty, you need to provide your serial number and the original purchase receipt with the purchase date and order number on it.
- All work will be carried out by Tineco or its authorized agent.
- Any replaced defective parts will become the property of Tineco.
- Service under this warranty will not extend the period of this warranty.

Contact our Customer Service
 Hotline: **1-855-292-8864**
 or Visit Tineco website
www.tineco.com
 for expert customer service.

CONTENIDO

Medidas importantes de seguridad	17
Especificaciones.....	20
Descripción general	20
Accesorios	21
Montaje	21
Funcionamiento	22
Mantenimiento	24
Resolución de problemas	25
Garantía	26

MEDIDAS IMPORTANTES DE SEGURIDAD

CONSERVE ESTAS INSTRUCCIONES

Solo para uso doméstico.

Al usar aparatos eléctricos, se debe seguir siempre una serie de medidas básicas de seguridad, entre ellas las que se indican a continuación.

LEA TODAS LAS INSTRUCCIONES ANTES DE USAR ESTE APARATO. De no seguir todas las advertencias e instrucciones, se podrían producir descargas eléctricas, incendios o lesiones personales graves.

ADVERTENCIA – Para disminuir el riesgo de incendios, descargas eléctricas o lesiones:

1. Este aparato puede ser utilizado por niños a partir de 8 años y personas con discapacidades físicas, sensoriales o mentales, o con falta de experiencia y conocimientos, si están supervisados o han recibido instrucciones sobre el uso del aparato de modo seguro y comprenden los peligros que dicho uso acarrea. Los niños no deben jugar con el aparato. La limpieza y mantenimiento a cargo del usuario no deben ser

- realizados por niños sin supervisión.
2. El aparato no debe ser utilizado por personas (niños incluidos) con discapacidades físicas, sensoriales o mentales, o con falta de experiencia y conocimientos, a menos que lo hagan bajo supervisión o se les haya dado instrucciones.
3. **SOLO para uso en INTERIORES.** No use el aparato en el exterior, ni en entornos comerciales o industriales. No use el aparato sobre superficies húmedas o que tengan agua.
4. No permita que se utilice el aparato como un juguete. Es necesario vigilar atentamente el aparato cuando lo usen niños o se utilice cerca de niños, mascotas o plantas.
5. Use el aparato solo como se indica en este manual. Use solo accesorios recomendados por el fabricante.
6. No use el aparato si el cable o el enchufe están dañados. Si el aparato se ha caído o dañado, se ha dejado a la intemperie, ha caído al agua o no funciona como debiera, llévelo a un centro de servicio.
7. No manipule el cargador, incluido el enchufe del cargador, ni los terminales del cargador con las manos mojadas.
8. No introduzca ningún objeto en las aberturas. No use el aparato si alguna de sus aberturas está obstruida. Manténgalo libre de polvo, fibras, pelo y cualquier elemento que pudiera reducir el flujo de aire.
9. Mantenga el pelo, la ropa holgada, los dedos y todas las partes del cuerpo alejados de las aberturas y partes móviles.
10. Tenga mucho cuidado al limpiar escaleras.
11. No aspire líquidos inflamables o combustibles, tales como gasolina, ni lo use en lugares donde pudieran estar presentes.
12. No aspire nada que se esté quemando o humeando como, por ejemplo, cigarrillos, cerillas o cenizas.

13. No use el aparato sin el filtro.
14. Evite puestas en marcha accidentales. Verifique que el interruptor está en posición de apagado antes de tomar el aparato o desplazarlo. Llevar el aparato con el dedo en el interruptor o activar el aparato que tiene el interruptor en posición de encendido puede originar accidentes.
15. Desconecte la batería del aparato antes de realizar ajustes, cambiar accesorios o almacenarlo. Tales medidas preventivas disminuyen el riesgo de poner el aparato en funcionamiento por accidente.
16. Para cargar la batería, use únicamente la unidad de suministro extraíble incluida con este aparato. Un cargador apto para un tipo de batería podría presentar un riesgo de incendio si se usa con otra batería.
17. Use los aparatos solo con las baterías Tineco especialmente indicadas para ellos. El uso de cualquier otro tipo de batería puede presentar riesgos de incendio y lesiones personales.
18. Cuando no esté usando la batería, manténgala alejada de objetos metálicos, tales como clips, monedas, llaves, clavos, tornillos y otros objetos metálicos pequeños que pudieran conectar un terminal con el otro. Cortocircuitar los terminales de la batería puede causar quemaduras o un incendio.
19. Si se hace un uso inadecuado de la batería, el líquido de su interior podría salirse. Evite el contacto con ese líquido. Si hubiera un contacto accidental, lávese con agua abundante. Si el líquido entra en contacto con los ojos, solicite ayuda médica. El líquido que sale de la batería puede causar irritación o quemaduras.
20. No use la batería ni el aparato si estuvieran dañados o modificados. Las baterías dañadas o modificadas pueden presentar comportamientos impredecibles y causar un incendio, explosión o riesgo de lesiones personales.
21. No exponga la batería ni el aparato al fuego o al calor excesivo. Su exposición al fuego o a temperaturas superiores a 130 °C puede causar una explosión.
22. Siga todas las instrucciones de carga y no cargue la batería ni el aparato a temperaturas fuera del rango especificado en las instrucciones. Una carga incorrecta o a una temperatura fuera del rango especificado puede dañar la batería y aumentar el riesgo de que se produzca un incendio.
23. Las reparaciones deben ser realizadas por personal cualificado que utilice únicamente piezas de repuesto idénticas a las originales. Esto garantizará que la seguridad del producto se mantenga.
24. Este aparato contiene células de batería no reemplazables. No modifique ni trate de reparar el aparato ni la batería, a excepción de lo indicado en las instrucciones para su uso y cuidados.
25. Apague siempre el aparato antes de conectar o desconectar la boquilla motorizada.
26. El cepillo podría encenderse de manera inesperada. Desconecte la batería antes de limpiar o realizar en el mantenimiento del aparato.
27. No cargue ni guarde el aparato a la intemperie ni dentro de un vehículo. Cargue, guarde o use la batería únicamente en interiores secos donde la temperatura sea superior a 4 °C, pero inferior a 40 °C. El cargador solo es apto para usarse en interiores.
28. No estire del cable para desenchufar el aparato. Agarre del cargador, no el cable.

Declaración de conformidad de la FCC del proveedor

TINECO / SERIE PURE ONE S15

Este dispositivo cumple las disposiciones de la sección 15 de la normativa de la FCC.

Su funcionamiento está sujeto a las dos condiciones siguientes:

(1) el dispositivo no puede causar interferencias perjudiciales; y (2) el dispositivo debe aceptar cualquier interferencia recibida, incluidas las que puedan dar lugar a un funcionamiento no deseado.

TINECO INTELLIGENT, INC.
1700 WESTLAKE AVENUE N., SUITE 200,
SEATTLE, WA, 98109, EE. UU.
WWW.TINECO.COM
1-855-292-8864

Los cambios o modificaciones no aprobados expresamente por la parte responsable del cumplimiento pueden anular la autoridad del usuario para utilizar el equipo.

Nota: Este equipo se ha sometido a pruebas y se ha determinado que cumple los límites establecidos para los dispositivos digitales de clase B de acuerdo con las disposiciones de la sección 15 de la normativa de la FCC. Estos límites están diseñados para proporcionar una protección razonable contra interferencias perjudiciales en una instalación residencial. Este equipo genera, utiliza y puede irradiar energía de radiofrecuencia, por lo que si no se instala y se usa como se indica en estas instrucciones, podría producir interferencias perjudiciales en las comunicaciones por radio. Sin embargo, no se puede garantizar que no se produzcan interferencias en una instalación en particular. Si este equipo causa interferencias perjudiciales en la recepción de señales de radio o televisión (que se pueden detectar apagando y encendiendo el dispositivo), recomendamos al usuario que intente corregir dichas interferencias siguiendo una o varias de las siguientes soluciones:

(1) Cambie la orientación o la ubicación de la antena receptora.

- (2) Aumente la distancia entre el equipo y el receptor.
- (3) Conecte el equipo a una toma de corriente de un circuito diferente al que esté conectado el receptor.
- (4) Consulte al vendedor o a un técnico experto en radio y televisión para obtener ayuda.
- (5) Se puede usar este dispositivo en modo portátil sin restricciones.

Declaración de exposición a la radiación de la FCC

Este equipo cumple con los límites de exposición a la radiación establecidos por la FCC para un entorno no controlado.

Nota

El fabricante no se hace responsable de las interferencias de radio o televisión provocadas por modificaciones no autorizadas en este equipo. Dichas modificaciones podrían anular la autoridad del usuario para utilizar este equipo.

Nota de IC

Este aparato contiene transmisor(es)/receptor(es) sin licencia conformes a las normas RSS sin licencia de Innovation, Science and Economic Development Canada. Su funcionamiento está sujeto a las dos condiciones siguientes:

- (1) el aparato no puede causar interferencias; y
 - (2) el dispositivo debe aceptar cualquier interferencia, incluidas las que puedan dar lugar a un funcionamiento no deseado del aparato.
- Este aparato digital de clase B cumple con la normativa canadiense ICES-003.
 - Este equipo cumple con los límites de exposición a la radiación establecidos por la ISED RSS-102 para un entorno no controlado.

Símbolos

	Lea el manual de instrucciones
	Solo para uso en interiores
	Corriente directa
	Corriente alterna
	Encendido/apagado
	Botón de modo

ESPECIFICACIONES

Producto	SERIE PURE ONE S15
Tensión	21,6 V==
Potencia nominal	500 W
Capacidad del depósito de polvo	0,47 l
Tiempo de carga	3-4 horas por batería
Entrada CA	100-240 V~
Bandas de frecuencia Wi-Fi	2,4 G
Potencia máxima de salida Wi-Fi	17 dBm

Eliminación

- La batería contiene materiales dañinos para el medio ambiente y deben retirarse del aparato antes de desecharlo.

- Al retirar la batería, el aparato debe estar apagado.
- Las baterías, los cargadores, los accesorios y el embalaje deben clasificarse para reciclarlos de un modo respetuoso con el medio ambiente. No los arroje al fuego, al agua ni los entierre. No deseche las baterías ni los cargadores junto con la basura doméstica.
- Si la batería presenta fugas y el líquido entra en contacto con la piel o la ropa, enjuáguelos inmediatamente con agua para evitar irritaciones y consulte con un médico.

DESCRIPCIÓN GENERAL

- 1 Icono de batería
- 2 Cepillo de rodillo enredado
- 3 Bucle de control de suciedad (de azul a rojo, según la cantidad de suciedad)
- 4 Modo AUTO
- 5 Canal de aire obstruido
- 6 Sensor de polvo defectuoso
- 7 Indicador de alimentación
- 8 Logotipo de Tinoco
- 9 Indicador de Wi-Fi
- 10 Indicador de nivel de batería
- 11 Sensor del polvo
- 12 Pantalla digital
- 13 Botón de liberación de vaciado del polvo
- 14 Depósito de polvo
- 15 Modo AUTO/MAX
- 16 Pestaña para vaciar el polvo
- 17 Botón de liberación de la batería
- 18 Luz indicadora de la batería
- 19 Encendido/apagado
- 20 Filtro HEPA

Fig.A

ACCESORIOS

Nota:

- Pruebe los accesorios en un área pequeña y poco visible antes de usarlos sobre superficies sensibles.
- Consulte la sección "Accesorios incluidos" del embalaje para identificar el contenido de su compra.
- Como se ilustra abajo, hay muchos componentes compatibles con este modelo. Si necesita más accesorios, visite www.tineco.com o store.tineco.com.

1. Cepillo eléctrico con LED antienredos de acción directa

Muy efectivo para limpiar el polvo de las alfombras y suelos sin enredos por culpa de pelos que obstruyan el rodillo. Las luces LED ayudan a limpiar los puntos difíciles de ver.

2. Minicepillo eléctrico

Para aspirar muebles tapizados, colchones, etc. Aspira pelo de mascotas y elimina la suciedad incrustada.

3. Cepillo para el polvo 2 en 1

Alterna entre un cepillo ancho y uno suave pulsando el botón de liberación. El cepillo suave es más eficaz en muebles de superficie dura y el cepillo ancho para muebles tapizados, cortinas, etc.

4. Boquilla para ranuras

Para esquinas, recovecos y otros lugares difíciles de alcanzar, como asientos de coche, marcos de fotos y armarios.

5. Cepillo suave para el polvo

Fibras en ángulo dispuestas en una base de forma delgada y ovalada que proporcionan un contacto acolchado antiestático. Apto para estantes, lámparas, superficies delicadas, aparatos electrónicos y mucho más.

6. Accesorio largo flexible para ranuras

Fácil de doblar, facilita llegar a lugares más estrechos. Adecuado para limpiar el polvo detrás y debajo de los muebles, alrededor de frigoríficos y en muchos otros espacios estrechos.

7. Tubo plegable de múltiples ángulos

Una junta articulada permite ajustarlo para disponer de flexibilidad al limpiar de zonas altas a bajas.

8. Manguera de extensión flexible

Extensión y flexibilidad excelentes para alcanzar lugares difíciles. Perfecto para uso de mantenimiento. Compatible con todos los accesorios Tineco no motorizados.

9. Accesorio para limpiar pelo

Use el extremo con la pala pequeña para eliminar pelo y residuos enganchados alrededor del rodillo. Utilice el extremo con el cepillo para limpiar la ventana del cepillo y el depósito de polvo, según sea necesario.

Fig.B

MONTAJE

Instalación del tubo

- Inserte el tubo.
Fig.C-1
- Inserte el cuerpo principal.
Fig.C-2
- Presione el botón de liberación para retirar el tubo.
Fig.C-3

Instalación del cepillo

- Inserte el cepillo eléctrico.
Fig.C-4
- Presione el botón de liberación para retirar el cepillo eléctrico.
Fig.C-5

Instalación de la batería

- Presione el botón de liberación de la batería y, luego, sáquela.

Fig.C-6

- Deslice la batería en la ranura de la base del cuerpo principal para insertarla. La batería se enganchará en su lugar cuando esté correctamente colocada.

Fig.C-7

Instalación de la base de carga

- Levante el conector de carga a la posición vertical.

Fig.C-8

- Presione fuerte para fijar el conector de carga con firmeza en la base.

Fig.C-9

- Tire hacia arriba del conector de carga y después presione hacia abajo para almacenarlo fácilmente.

Fig.C-10

FUNCIONAMIENTO

Preparación para el uso

Nota:

- Antes del primer uso, cargue el aparato (consulte "Carga de la batería") durante 3-4 horas en un área donde la temperatura ambiente sea de entre 4 °C y 40 °C.
- Seleccione un accesorio y acóplelo al aparato antes de usarlo (consulte "Accesorios").

1. Presione el botón  para activar la succión. Púlselo de nuevo para apagar el aparato.

Fig.D-1

2. Este aparato se inicia en modo AUTO de forma predeterminada. Presione el botón  para cambiar entre el modo AUTO y MAX.

Fig.D-2

3. Coloque el aparato y los accesorios en la base de carga para almacenarlo de forma cómoda después de usarlo.

Fig.D-3

Selección del modo de limpieza

Modo AUTO

- En modo AUTO, el indicador de alimentación y el color del bucle de monitorización de polvo cambian según la cantidad de polvo detectada.
- Si el bucle de control de polvo es de color rojo, indica que se detecta más polvo, mientras que, si es azul, se detecta menos suciedad. Este modo proporciona automáticamente la mejor solución de limpieza.

Fig.D-4

Modo MAX

- En modo AUTO, pulse el botón  para acceder al modo MAX.
- El modo MAX, el iLoop solo muestra la cantidad de suciedad y la potencia de succión se mantiene al máximo.

Fig.D-5

Nota:

Mantenga los objetos afilados alejados de la pantalla digital para evitar arañazos y rasguños.

Aplicación

Todas las funciones se pueden realizar con la aplicación Tineco. Descargue la aplicación Tineco de la App Store, Google Play o el sitio web oficial de Tineco.



Activar/Desactivar Wi-Fi

- Activar Wi-Fi: Mantenga pulsado el botón  durante 3 segundos y conéctese a la red.



- Desactivar Wi-Fi: Mantenga pulsado el botón  durante 20 segundos para desactivarlo.



Vaciado del depósito de polvo

1. Con el aparato apagado, presione la pestaña para vaciar el polvo para limpiar el recipiente para polvo. Si un exceso de polvo provoca una obstrucción, pulse el botón de liberación del recipiente para polvo y vacíe el contenido.

Fig.D-6

2. Cierre hasta que haga clic la tapa del depósito de polvo para volver a colocarla.

Fig.D-7

Carga de la batería

1. Enchufe el adaptador al puerto de carga en la parte inferior de la base.

Fig.D-8

2. Coloque el aparato en la base de carga y enchufe el adaptador a la toma de pared.

Fig.D-9

Advertencia:

- Utilice solo el adaptador proporcionado por Tineco para cargar el aparato.
- Para evitar tropiezos, durante la carga, coloque el aparato de manera segura en la base de carga cerca de una pared.
- Si no se utiliza durante un periodo prolongado, almacene el aparato en un lugar fresco y seco. Asegúrese de que la batería esté completamente cargada cada 3 meses.
- No exponga el aparato a la luz directa del sol ni a temperaturas por debajo de cero grados.
- Rango de temperaturas recomendado: entre 4 °C y 40 °C.

Tiempo de funcionamiento

- En el modo AUTO, el tiempo de funcionamiento es de aproximadamente 40 minutos. Cuando se utiliza potencia máxima, el tiempo de funcionamiento es de aproximadamente 10 minutos.

- Los datos de tiempo de funcionamiento estimado se han obtenido en el laboratorio Tineco utilizando una batería y accesorios no motorizados.

Tiempo de carga

- Una carga completa tarda unas 3-4 horas.
- Los datos estimados se han obtenido en un laboratorio Tineco con temperaturas ambiente de entre 4 °C y 40 °C.

Indicador

Si aparece una de las siguientes notificaciones, consulte la sección "Resolución de problemas" de este manual.

Durante el uso



Nivel de batería >20 %: luz verde estable.



Nivel de batería ≤20 %: luz roja estable.



Luz roja parpadeante: fallo.



Parpadea: el cepillo de rodillo tiene una obstrucción.



Parpadea: el aparato tiene una obstrucción, en el filtro o en el depósito de polvo.



Parpadea: el sensor del interior del depósito de polvo está obstruido o el depósito de polvo no está correctamente instalado.



Parpadea: fallo del motor.



Iluminado: la conexión Wi-Fi se ha realizado correctamente.



Parpadeo: la Wi-Fi se está conectando.



Apagado: la red Wi-Fi no está conectada, conéctese.

ES

Durante la carga

Cargando (nivel de batería 0-99 %)



Icono de batería: verde estable.

Indicador de batería: verde parpadeante.

Indicador Tineco: Parpadeando.

Completamente cargado (nivel de batería 100 %)

En 5 minutos



Icono de batería e indicador de batería: verde estable.

Indicador Tineco: iluminado. Después de 5 minutos: todos los indicadores luminosos se apagan.



Icono de batería verde parpadeante: no hay batería o la batería está instalada incorrectamente.



Ambos en rojo parpadeante: fallo.

MANTENIMIENTO

Nota:

- Limpie el depósito de polvo y los filtros después de cada uso.
- Para mantener un rendimiento elevado, lave y seque el filtro previo cada mes, y sustitúyalo cada 6 meses. Lave y seque el filtro HEPA cada 3 meses, y sustitúyalo cada 12 meses.

Recipiente para polvo, filtro de malla y filtro previo

1. Gire en sentido contrario al de las agujas del reloj para retirar los filtros.

Fig.E-1

2. No ponga el aparato boca abajo cuando retire o instale el filtro para evitar que entre polvo en el motor.

Fig.E-2

3. Limpie el depósito de polvo y el filtro de malla con un paño húmedo o herramienta de limpieza. Déjelo secar completamente al aire antes de volver a instalarlo.

Fig.E-3

4. El filtro previo se puede lavar bajo agua corriente fría y debe secarse completamente antes de volver a instalarlo.

Fig.E-4

5. Después de limpiarlo, inserte correctamente el filtro previo en el filtro de malla hasta que encaje con un chasquido. Vuelva a instalar los filtros limpios en el cuerpo principal y, luego, cierre la tapa del depósito de polvo.

Fig.E-5

Filtro HEPA

1. Estire del filtro HEPA (de diseño magnético) para limpiarlo. No utilice el aparato sin instalar primero el filtro HEPA.

Fig.E-6

2. El filtro HEPA se puede lavar bajo agua corriente fría y debe secarse completamente antes de volver a instalarlo.

Fig.E-7

Sensor del polvo

- Limpie la boca de succión con un paño húmedo para evitar una acumulación de polvo que pueda afectar al rendimiento de limpieza.

Fig.E-8

Minicepillo eléctrico

1. Presione la cubierta del rodillo final hacia abajo.

Fig.E-9

2. Retire el cepillo de rodillo.

Fig.E-10

3. Elimine los restos enrollados alrededor del rodillo con la herramienta de limpieza de pelo Tineco.

Fig.E-11

4. Vuelva a insertar completamente el cepillo de rodillo inclinado y presione hacia arriba hasta que quede encajado de forma segura.

Fig.E-12

Cabezal del cepillo

1. Con el aparato apagado, deslice el interruptor para abrir la cubierta del cepillo de rodillo y gírelo en sentido contrario al de las agujas del reloj para retirar el cepillo de rodillo.

Fig.E-13

2. Después de retirar el cepillo de rodillo, limpie suavemente la ventana del cepillo, la boca de succión y la fila de dientes de plástico.

Fig.E-14

3. Vuelva a insertar completamente el cepillo de rodillo en la ventana del cepillo y podrá girar la cubierta en el sentido de las agujas del reloj hasta que encaje de forma segura.

Fig.E-15

Advertencia:

- El cepillo eléctrico contiene componentes eléctricos que no se pueden mojar ni lavar con agua.
- Apague la alimentación y retire la batería antes de realizar el mantenimiento del cepillo de rodillo.
- No toque el cepillo de rodillo mientras esté funcionando para prevenir lesiones.

RESOLUCIÓN DE PROBLEMAS

Problema	Solución
El aparato no se enciende	Cargue la batería
	Vuélvalo a encender una vez frío
	Examínelo y retire las obstrucciones
Potencia de succión débil	Limpie el depósito de polvo y los filtros
	Instale el filtro previo
	Retire las obstrucciones
	Limpie el cepillo de rodillo
Sonidos anormales o dientes de plástico enredos en el cepillo	Estire del cepillo de rodillo y retire las obstrucciones
Boca de succión bloqueada	Retire el filtro de malla, limpie la boca de succión y el recipiente para polvo
La batería no se carga	Vuelva a insertar el adaptador correctamente
	Verifique que la carcasa principal y la batería están bien colocadas
	Use el adaptador original
El indicador de cepillo de rodillo atascado parpadea	Retire las obstrucciones
El indicador de alimentación parpadea	Retire las obstrucciones o vuelva a iniciarlo

Problema	Solución
Indicador de canal de aire bloqueado parpadeando	Retire las obstrucciones
El indicador de sensor del polvo defectuoso parpadea	Limpie el polvo del sensor interior
	Instale el depósito de polvo correctamente
El indicador del Wi-Fi está apagado	Siga las indicaciones de la aplicación para conectarse a la red Wi-Fi
El indicador rojo de la batería parpadea	Retire la batería y deje que se enfríe
El indicador de batería y el icono parpadean en rojo durante la carga	Use el adaptador original
El icono de batería de la pantalla parpadea en verde durante la carga	Instale correctamente la batería en el cuerpo principal
Sonidos anómalos del motor	Retire las obstrucciones

Nota:

Si la guía de resolución de problemas no incluye una solución, visite nuestro sitio web www.tineco.com para recibir más ayuda.

GARANTÍA

GARANTÍA LIMITADA DE 2 AÑOS

- Solo se aplica a las compras realizadas a minoristas autorizados de Tineco.
- Está sujeta al cumplimiento de los requisitos descritos en este manual de instrucciones y otras condiciones descritas a continuación.
- Esta garantía se rige e interpreta según las leyes del país en el que se realizó la compra. Ofrecemos una garantía de 2 años o un periodo de garantía según lo estipulado por la ley local aplicable, el que sea más largo.

¿CUÁL ES LA COBERTURA?

- El aparato Tineco tiene una garantía de 2 años contra defectos originales en materiales y mano de obra, cuando se usa para fines domésticos privados de acuerdo con el manual de instrucciones de Tineco. Los accesorios motorizados y la batería comprados por separado tienen una garantía de 1 año.
- Esta garantía proporciona, sin coste adicional, toda la mano de obra y las piezas necesarias para garantizar que el aparato se encuentre en buenas condiciones de funcionamiento durante el período de garantía.
- Esta garantía solo será válida si el aparato se utiliza en el país donde se vendió.

¿QUÉ QUEDA FUERA DE LA COBERTURA?

Tineco no será responsable de los costes, daños o reparaciones incurridos como resultado de:

- Aparatos adquiridos en un distribuidor no autorizado.
- Mala manipulación o manipulación descuidada, mal uso, abuso o falta de mantenimiento, así como usos no conformes con el manual de instrucciones de Tineco.
- Uso del aparato para otros fines que no sean fines domésticos normales, por ejemplo, para fines comerciales o de alquiler.
- Uso de piezas no conformes con el manual de instrucciones de Tineco.
- Uso de piezas y accesorios distintos a los producidos o recomendados por Tineco.

- Factores externos no relacionados con la calidad y el uso del producto, como el clima, modificaciones, accidentes, apagones, picos de tensión o causas naturales.
- Reparaciones o alteraciones realizadas por personas o agentes no autorizados.
- No realizar la retirada de obstrucciones y otros materiales peligrosos del aparato.
- Desgaste normal, incluidas las piezas de desgaste normal, como el recipiente transparente, la correa, el filtro, el filtro HEPA, la barra de cepillo y el cable de alimentación (o por daños o abusos externos identificados), daños en las alfombras o en el suelo por uso indebido o no conforme con las instrucciones del fabricante.
- Reducción del tiempo de descarga de la batería debido a su uso o antigüedad.

LIMITACIONES DE GARANTÍA

- Cualquier garantía implícita relacionada con el aparato, incluidas, entre otras, la garantía de comerciabilidad o la garantía de adecuación para un propósito particular, se limita a la duración de esta garantía.
- La cobertura de la garantía se aplica únicamente al propietario original y a la batería original; no es transferible.
- Esta garantía limitada le otorga derechos legales específicos. También puede tener otros derechos que varían según la región.
- Es posible que las garantías del fabricante no se apliquen en todos los casos, dependiendo de factores como el uso del producto, el lugar donde se compró el producto o a quién se compró. Revise la garantía cuidadosamente y contacte con el fabricante si tiene alguna pregunta.

GARANTÍA Y SERVICIO

Registro:

- Le recomendamos encarecidamente que registre el aparato en el sitio web oficial de Tineco (www.tineco.com) y disfrute de beneficios exclusivos. Para registrarlo, introduzca todo el número de serie (se encuentra en la base del aspirador).

Fig.F-1

- No registrar el aparato no implica pérdida de derechos de garantía.

Cómo hacer una reclamación:

- Conserve el recibo de compra. Para realizar una reclamación bajo su garantía limitada, debe enviar el número de serie y el recibo original de compra con la fecha de compra y el número de pedido.
- Todo trabajo será responsabilidad de Tineco o de algún agente autorizado.
- Cualquier pieza defectuosa reemplazada pasará a ser propiedad de Tineco.
- El servicio bajo esta garantía no extenderá el período de esta garantía.

Póngase en contacto con nuestra línea de atención al cliente: 1-855-292-8864 o visite la página web de Tineco www.tineco.com para recibir ayuda experta.

SOMMAIRE

Consignes de sécurité importantes	28
Spécifications	31
Description	31
Accessoires	32
Assemblage	33
Fonctionnement	33
Entretien	35
Guide de dépannage	36
Garantie	37

CONSIGNES DE SÉCURITÉ IMPORTANTES

CONSERVEZ CES INSTRUCTIONS

Usage domestique exclusivement.

Lorsque vous utilisez un appareil électrique, veuillez respecter les précautions de sécurité élémentaires, notamment celles indiquées ci-dessous :

LISEZ TOUTES LES INSTRUCTIONS AVANT L'UTILISATION (DE CET APPAREIL). Le non-respect des consignes de sécurité et des instructions peut provoquer une décharge électrique, un incendie et/ou des blessures graves.

AVERTISSEMENT – Afin de réduire le risque d'incendie, de décharge électrique ou de blessures corporelles :

1. Cet appareil peut être utilisé par des enfants à partir de 8 ans et par des personnes dont les capacités physiques, sensorielles ou mentales sont réduites, ou des personnes dénuées d'expérience ou de connaissance, si elles ont pu bénéficier, par l'intermédiaire d'une personne

responsable de leur sécurité, d'une surveillance ou d'instructions préalables concernant l'utilisation de l'appareil. Les enfants ne doivent pas jouer avec cet appareil. Le nettoyage et l'entretien ne doivent pas être effectués par des enfants sans surveillance.

2. Cet appareil n'est pas destiné à être utilisé par des personnes (y compris les enfants) ayant des capacités physiques, sensorielles ou mentales limitées, ou manquant d'expérience et/ou de connaissances, sauf si elles sont surveillées ou ont reçu des instructions.
3. Cet appareil est conçu pour un usage en INTÉRIEUR UNIQUEMENT. N'utilisez pas cet appareil en plein air ni dans un environnement commercial ou industriel. N'utilisez pas l'appareil sur une surface mouillée ou sur laquelle de l'eau stagne.
4. Cet appareil ne doit pas servir de jouet. Une attention particulière est nécessaire lorsque l'aspirateur est utilisé près d'enfants, d'animaux domestiques ou de plantes.
5. Utilisez l'appareil uniquement de la manière décrite dans ce manuel. Utilisez exclusivement les accessoires recommandés par le constructeur.
6. N'utilisez pas l'appareil si son câble d'alimentation ou sa prise est endommagé. Si l'appareil est tombé, est endommagé, a été laissé à l'extérieur ou en contact avec de l'eau ou ne fonctionne pas correctement, retournez-le à un centre d'entretien.
7. Ne manipulez pas le chargeur, y compris la prise et/ou les bornes du chargeur, les mains mouillées.
8. N'insérez aucun objet dans les ouvertures. N'utilisez pas l'appareil si l'une des ouvertures est obstruée. Veillez à éviter l'accumulation dans les ouvertures de tout ce qui pourrait diminuer le flux d'air (poussières, peluches, poils, etc.).
9. Gardez les cheveux, les vêtements amples, les doigts et autres parties du

- corps éloignés des ouvertures et des pièces en mouvement.
10. Soyez particulièrement vigilant(e) en passant l'aspirateur dans les escaliers.
 11. N'utilisez pas cet appareil pour aspirer des liquides combustibles ou inflammables, comme de l'essence, et ne passez pas l'aspirateur dans une pièce où se trouvent de tels liquides.
 12. Ne passez en aucun cas l'aspirateur sur des objets brûlants ou incandescents, comme des cigarettes, des allumettes ou des cendres chaudes.
 13. Ne faites pas fonctionner cet appareil sans le filtre.
 14. Évitez la mise en marche accidentelle. Vérifiez que l'interrupteur marche/arrêt est en position d'arrêt avant de saisir l'appareil ou de le porter. Transporter l'appareil avec un doigt sur l'interrupteur ou le brancher sur une alimentation électrique alors que son interrupteur est en position de marche favorise les accidents.
 15. Déconnectez la batterie de l'appareil avant d'effectuer un réglage, de changer un accessoire ou de ranger l'appareil. Ces mesures de sécurité permettent de réduire les risques de démarrage accidentel de l'appareil.
 16. Pour recharger la batterie, utilisez uniquement l'unité d'alimentation détachable fournie avec cet appareil. Un chargeur adapté à un seul type de batterie peut présenter un risque d'incendie s'il est utilisé avec une batterie différente.
 17. Utilisez cet appareil uniquement avec des batteries Tineco spécialement conçues pour cet usage. L'utilisation de toute autre batterie peut créer un risque de blessures et d'incendie.
 18. Lorsque la batterie n'est pas utilisée, elle doit être rangée loin de tout objet métallique, tel que trombone, pièce de monnaie, clef, clou, vis et tout autre petit objet métallique qui risquerait de mettre en contact ses bornes. Court-circuiter les bornes de la batterie peut provoquer des brûlures ou un incendie.
 19. En cas de mauvaise utilisation, du liquide peut s'en échapper. Évitez tout contact avec ce liquide. En cas de contact accidentel, rincez à grande eau. Si du liquide entre en contact avec les yeux, consultez un médecin. Le liquide qui s'échappe de la batterie peut provoquer des irritations ou des brûlures.
 20. N'utilisez pas l'appareil si la batterie ou l'appareil lui-même est endommagé ou modifié. Les batteries modifiées ou endommagées peuvent produire un fonctionnement imprévisible pouvant provoquer un incendie, une explosion ou un risque de blessure.
 21. N'exposez pas la batterie ou l'appareil à des flammes ou à une température excessive. L'exposition au feu ou à des températures supérieures à 130 °C peut provoquer une explosion.
 22. Respectez toutes les instructions de recharge. Ne rechargez pas la batterie ou l'appareil quand la température ambiante est hors de la plage spécifiée dans les instructions. Une recharge incorrecte ou recharger une batterie sous des températures hors de la plage spécifiée peut endommager la batterie et accroître le risque d'incendie.
 23. Faites réparer votre appareil par un réparateur qualifié qui ne devra utiliser que des pièces de rechange identiques. Cela garantira une utilisation sûre de l'appareil.
 24. Cet appareil contient des éléments de batterie non remplaçables. Ne modifiez pas et n'essayez pas de réparer l'appareil ou la batterie sans suivre les instructions d'utilisation et d'entretien.
 25. Éteignez toujours cet appareil avant de brancher ou de débrancher l'embout motorisé.
 26. La brosse peut se mettre à fonctionner de manière inattendue. Déconnectez la batterie avant tout nettoyage ou entretien.
 27. Ne chargez et ne rangez pas l'appareil

en plein air ou à l'intérieur d'une voiture. Chargez, stockez ou utilisez la batterie uniquement dans une zone intérieure sèche où la température est supérieure à 4 °C, mais inférieure à 40 °C. Le chargeur est conçu exclusivement pour une utilisation en intérieur.

28. Ne débranchez pas l'appareil en tirant sur le cordon. Pour débrancher, saisissez le chargeur, pas le cordon.

Déclaration de conformité FCC du fournisseur

TINECO / SÉRIE PURE ONE S15

Cet appareil est conforme à la section 15 de la réglementation FCC. Son fonctionnement est soumis aux deux conditions suivantes :

- (1) Cet appareil ne doit pas provoquer d'interférences nuisibles, et (2) cet appareil doit accepter toutes les interférences reçues, y compris celles susceptibles de provoquer un fonctionnement indésirable.

TINECO INTELLIGENT, INC.
1700 WESTLAKE AVENUE N., SUITE 200,
SEATTLE, WA, 98109, USA
WWW.TINECO.COM
1-855-292-8864

Tout changement ou toute modification non expressément approuvé par la partie responsable de la conformité peut annuler le droit de l'utilisateur à utiliser l'équipement.

Remarque : cet équipement a été testé et déclaré conforme aux limites définies pour un appareil numérique de classe B, conformément à l'article 15 de la réglementation FCC. Ces limites sont conçues pour fournir une protection raisonnable contre les interférences nuisibles dans une installation résidentielle. Cet équipement génère, utilise et peut émettre de l'énergie par radiofréquence. S'il n'est pas installé et

utilisé conformément aux instructions, il peut provoquer des interférences nuisibles aux communications radio. Toutefois, il n'est pas garanti que des interférences ne se produiront pas dans une installation particulière. Si cet équipement provoque des interférences nuisibles à la réception des signaux de radio ou de télévision, ce qui peut être déterminé en éteignant et en rallumant l'équipement, il est recommandé à l'utilisateur d'essayer de corriger les interférences en prenant une ou plusieurs des mesures suivantes :

- (1) Réorienter ou déplacer l'antenne de réception.
- (2) Augmenter la distance entre l'équipement et le récepteur.
- (3) Brancher l'appareil sur une prise située sur un circuit différent de celui auquel le récepteur est connecté.
- (4) Consulter le concessionnaire ou un technicien radio/TV expérimenté pour obtenir de l'aide.
- (5) Cet appareil peut être utilisé en mode portable sans restriction.

Déclaration FCC relative à l'exposition aux rayonnements

Cet équipement est conforme aux limites d'exposition aux radiations définies par la FCC pour un environnement non contrôlé.

Remarque

Le fabricant n'est pas responsable des interférences radio ou TV causées par des modifications non autorisées de cet équipement. Ces modifications peuvent annuler le droit de l'utilisateur à utiliser cet équipement.







Remarque IC

Cet appareil contient des émetteurs/récepteurs exempts de licence qui sont conformes aux normes RSS exemptes de licence d'Innovation, Sciences et

Développement économique Canada.
Son fonctionnement est soumis aux deux conditions suivantes :

- (1) cet appareil ne doit pas provoquer d'interférences.
 - (2) cet appareil doit accepter toutes les interférences, y compris celles susceptibles de provoquer un fonctionnement indésirable de l'appareil.
- Cet appareil numérique de classe B est conforme à la norme canadienne ICES-003.
- Cet équipement est conforme aux limites d'exposition aux radiations définies par la ISED RSS-102 pour un environnement non contrôlé.

Symboles

	Lire le manuel d'instructions
	Cet appareil est conçu pour un usage en intérieur uniquement
	Courant continu
	Courant alternatif
	Marche/arrêt
	Bouton de mode

SPÉCIFICATIONS

Produit	SÉRIE PURE ONE S15
Tension	21,6 V \equiv
Puissance d'alimentation	500 W
Capacité du bac à poussière	0,47 L

Durée de la recharge	3-4 heures sur une batterie
Entrée CA	100-240 V~
Bandes de fréquences Wi-Fi	2,4 G
Puissance de sortie maximum Wi-Fi	17 dBm

Élimination des déchets

- La batterie contient des matériaux nuisibles à l'environnement. Elle doit donc être retirée de l'appareil avant l'élimination de celui-ci.
- Éteignez l'appareil avant d'enlever la batterie.
- Les batteries, les chargeurs, les accessoires et l'emballage doivent faire l'objet d'un tri dans l'optique d'un recyclage écologique. Ne les jetez pas au feu, à l'eau ou dans le sol. Les chargeurs et batteries ne doivent en aucun cas être jetés avec les ordures ménagères ! 
- En cas de contact du liquide de batterie avec la peau ou les vêtements, rincez immédiatement à l'eau afin d'éviter toute irritation, puis consultez un médecin.

DESCRIPTION

- 1 Icône batterie
- 2 Rouleau brosse emmêlé
- 3 Boucle de surveillance de la saleté (bleu à rouge en fonction de la quantité de saleté)
- 4 Mode AUTO
- 5 Conduit d'air bouché
- 6 Capteur à poussières défectueux
- 7 Voyant d'alimentation
- 8 Logo Tineco
- 9 Indicateur Wi-Fi
- 10 Indicateur de niveau de la batterie
- 11 Capteur à poussière

- 12 Affichage numérique
- 13 Bouton de vidage du bac à poussière
- 14 Bac à poussière
- 15 Mode AUTO/MAX
- 16 Languette de vidage de poussière
- 17 Bouton de déverrouillage de la batterie
- 18 Indicateur lumineux de la batterie
- 19 Marche/arrêt
- 20 Filtre HEPA

Fig.A

ACCESSOIRES

Remarque :

- Testez un accessoire sur une petite zone peu visible avant de l'utiliser sur des surfaces sensibles.
- Pour identifier ce qui doit être inclus dans votre achat, veuillez vous référer à la section « Accessoires inclus » située sur la boîte d'emballage.
- Comme illustré ci-dessous, de nombreux composants sont compatibles avec ce modèle. Si vous avez besoin de plus d'accessoires, veuillez aller sur le site www.tineco.com ou store.tineco.com.

1. Brosse électrique à LED anti-enchevêtrement et à entraînement direct

Très efficace pour nettoyer la poussière fine sur les tapis et les planchers durs sans enchevêtrement de poils qui bloquent le rouleau. Les projecteurs LED vous aident à nettoyer les endroits difficiles à voir.

2. Mini brosse turbo

Pour aspirer les meubles rembourrés, les matelas, etc. Aspire les poils d'animaux et élimine la saleté incrustée.

3. Brosse combinée 2 en 1

Permet de passer d'une brosse large à une brosse douce en appuyant sur le bouton de déverrouillage. La brosse douce est plus efficace sur les meubles à surface dure et la brosse large sur les meubles rembourrés, les rideaux, etc.

4. Suceur plat

Pour les coins, recoins et autres endroits difficiles d'accès tels que les sièges auto, les cadres photo et les placards.

5. Brosse douce à poussière

Les poils inclinés sur la forme ovale mince permettent un contact antistatique et plus doux. Convient pour dépoussiérer les étagères, les lampes, les surfaces délicates, les appareils électroniques, etc.

6. Long suceur plat flexible

Facile à plier, il facilite l'accès aux espaces étroits. Il convient au nettoyage de la poussière derrière et sous les meubles, autour du réfrigérateur et de nombreux autres espaces étroits.

7. Tube flexible multi-angle

Un joint articulé permet de le rendre plus flexible lors du nettoyage de haut en bas.

8. Tube d'extension flexible

Parfaitement extensible et flexible pour accéder aux espaces difficiles à atteindre, comme dans les voitures. Compatible avec tous les accessoires Tineco non motorisés.

9. Outil de nettoyage des poils/cheveux

Utilisez l'extrémité munie d'une petite lame pour enlever les poils/cheveux et les débris enroulés autour du rouleau. Utilisez l'extrémité munie d'une brosse pour nettoyer la vitre de brosse et le bac à poussières, au besoin.

Fig.B

ASSEMBLAGE

Installation du tube

- Insérez le tube.
Fig.C-1
- Insérez dans le corps principal.
Fig.C-2
- Appuyez sur le bouton de déverrouillage et retirez le tube.
Fig.C-3

Installation de la brosse

- Insérez la brosse.
Fig.C-4
- Appuyez sur le bouton de déverrouillage et retirez la brosse.
Fig.C-5

Installation des piles

- Appuyez sur le bouton de déverrouillage de la batterie, puis retirez-la.
Fig.C-6
- Pour installer la batterie, faites-la glisser dans l'emplacement au bas du boîtier principal. La batterie s'enclenche en position une fois qu'elle sera correctement insérée.
Fig.C-7

Installation de la station de recharge

- Relevez la borne de charge en position verticale.
Fig.C-8
- Appuyez fort pour fixer fermement la borne de charge sur la station de recharge.
Fig.C-9
- Pour faciliter le rangement, relevez la borne de charge, puis enfoncez-la.
Fig.C-10

FONCTIONNEMENT

Préparation à l'utilisation

Remarque :

- Avant la première utilisation, veuillez recharger l'appareil (voir « Recharger la batterie ») pendant 3 à 4 heures dans une zone où la température ambiante est comprise entre 4 °C et 40 °C.
- Sélectionnez un accessoire et fixez-le à l'appareil avant utilisation (voir « Accessoires »).

1.Appuyez sur le bouton  pour activer l'aspiration. Appuyez à nouveau sur ce bouton pour éteindre l'appareil.

Fig.D-1

2.L'appareil démarre en mode AUTO par défaut. Appuyez sur le bouton  pour alterner les modes AUTO et MAX.

Fig.D-2

3.Placez l'appareil et les accessoires sur la station de recharge pour les ranger de manière pratique après utilisation.

Fig.D-3

Sélection du mode de nettoyage

Mode AUTO

- En mode AUTO, le voyant de puissance et la couleur de la boucle de surveillance de poussière changent en fonction de la quantité de poussière détectée.
- Une boucle rouge de surveillance de poussière indique qu'une plus grande quantité de poussière est détectée et une boucle bleue indique qu'une moins grande quantité de poussière est détectée. Ce mode fournit automatiquement la meilleure solution de nettoyage.

Fig.D-4

Mode MAX

- En mode AUTO, appuyez sur le bouton  pour entrer en mode MAX.
- En mode MAX, l'iLoop n'affiche que la quantité de saleté, et la puissance d'aspiration reste au maximum.

Fig.D-5

Remarque :

Éloignez les objets pointus de l'écran numérique pour éviter les rayures et les éraflures.

Application

Toutes les fonctions peuvent être activées à l'aide de l'application Tineco. Téléchargez l'application Tineco depuis l'App Store, Google Play ou le site officiel de Tineco.

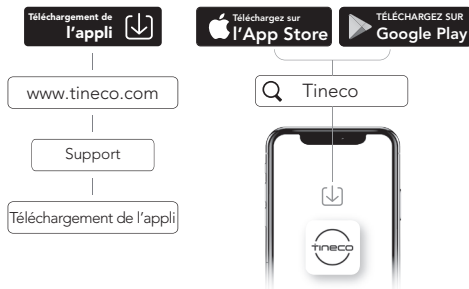

Activer/Désactiver le Wi-Fi

- Activer le Wi-Fi : appuyez longuement sur le bouton pendant 3 secondes et connectez-vous au réseau.



- Désactiver le Wi-Fi : appuyez longuement sur le bouton pendant 20 secondes pour désactiver.



Vidage du bac à poussière

1. Avec la mise hors tension, enfoncez la languette de vidage de poussière pour nettoyer le bac à poussière. Si trop de poussière provoque une obstruction, appuyez sur le bouton de déverrouillage du bac à poussière et videz le contenu.

Fig.D-6

2. Fermez et remettez en place le clapet du bac à poussière.

Fig.D-7

Recharge de la batterie

1. Branchez l'adaptateur dans le port de charge au bas de la station de recharge.

Fig.D-8

2. Placez l'appareil sur la station de recharge et branchez l'adaptateur dans une prise murale.

Fig.D-9

⚠ Avertissement :

- Utilisez uniquement l'adaptateur fourni par Tineco pour recharger l'appareil.
- Pour éviter tout risque de trébuchement, placez fermement l'appareil sur la base de recharge à proximité d'un mur pendant la charge.
- Pendant de longues périodes d'inutilisation, rangez l'appareil dans un endroit frais et sec. Assurez-vous de recharger entièrement la batterie tous les 3 mois.
- N'exposez pas l'appareil à la lumière du soleil ni au gel.
- Plage de température recommandée : 4 °C à 40 °C.

Autonomie

- En mode AUTO, l'autonomie est d'environ 40 minutes. Lorsque la puissance MAX est utilisée, l'autonomie est d'environ 10 minutes.
- Les données de l'autonomie estimée sont obtenues par le laboratoire Tineco avec une batterie et des accessoires non motorisés.

Durée de la recharge

- Il faut environ 3 à 4 heures pour recharger complètement la batterie.
- Les données estimées ont été obtenues par un laboratoire Tineco à des températures ambiantes comprises entre 4 °C et 40 °C.

Voyant

Pour l'une des notifications suivantes, consultez la section « Dépannage » de ce manuel.

En cours d'utilisation



Niveau de batterie > 20 % : voyant vert fixe.



Niveau de batterie \leq 20 % : voyant rouge fixe.



Voyant rouge clignotant : problème.



Clignotement : le rouleau brosse est obstrué.



Clignotement : soit le filtre, soit le bac à poussières de l'appareil est obstrué.



Clignotement : le capteur à l'intérieur du bac à poussières est obstrué ou le bac n'est pas installé correctement.



Clignotement : panne moteur.



Allumé : connexion Wi-Fi réussie.



Voyant clignotant : connexion Wi-Fi en cours.



Éteint : le Wi-Fi n'est pas connecté, veuillez vous connecter.

Durant la recharge



Recharge en cours (Batterie entre 0 et 99 %) Icône de la batterie : vert fixe. Voyant de batterie : clignotement vert. Voyant Tineco : clignotant.



Complètement chargée (Batterie à 100 %) Dans 5 minutes Icône de batterie et voyant de batterie : vert fixe. Voyant Tineco : allumé. Après 5 minutes : tous les voyants s'éteignent.



Icône de batterie clignotant en vert : Batterie manquante ou installée incorrectement.



Les deux clignotent en rouge : problème.

ENTRETIEN

Remarque :

- Nettoyez le bac à poussière et les filtres après chaque utilisation.
- Pour maintenir des performances élevées, lavez et séchez le pré-filtre tous les mois et remplacez-le tous les 6 mois. Lavez et séchez le filtre HEPA tous les 3 mois et remplacez-le tous les 12 mois.

Bac à poussière, filtre à mailles et préfiltre

1. Tournez les filtres dans le sens antihoraire pour les retirer.

Fig.E-1

2. Ne retournez pas l'appareil lorsque vous retirez ou installez le filtre pour empêcher la poussière de pénétrer dans le moteur.

Fig.E-2

3. Nettoyez le bac à poussière et le filtre à mailles avec un chiffon humide ou l'accessoire de nettoyage. Séchez complètement à l'air libre avant de remettre en place.

Fig.E-3

4. Le préfiltre peut être lavé à l'eau courante froide et doit être séché complètement avant d'être réinstallé.

Fig.E-4

5. Après le nettoyage, insérez correctement le pré-filtre dans le filtre à mailles. Un déclic indique qu'il est en place. Réinstallez les filtres propres dans le corps principal, puis replacez le couvercle du bac à poussière.

Fig.E-5

Filtre HEPA

1. Retirez le filtre HEPA (de conception magnétique) pour le nettoyage. N'utilisez pas l'appareil sans avoir préalablement installé le filtre HEPA.

Fig.E-6

2. Le filtre HEPA peut être lavé à l'eau courante froide et doit être séché complètement avant d'être réinstallé.

Fig.E-7

Capteur à poussière

- Pour éviter l'accumulation de poussière qui pourrait nuire aux performances de nettoyage, essuyer la bouche d'aspiration avec un chiffon humide.

Fig.E-8

Mini brosse turbo

1. Faites glisser vers le bas le couvercle d'extrémité du rouleau.

Fig.E-9

2. Retirez le rouleau brosse.

Fig.E-10

3. Enlevez les débris enroulés autour du rouleau avec l'outil de nettoyage des poils/cheveux Tineco.

Fig.E-11

4. Réinsérez complètement le rouleau brosse en l'inclinant. Poussez-le vers le haut jusqu'à ce qu'il se remette fermement en place (vous entendrez un déclic).

Fig.E-12

Tête de brosse

1. Lorsque l'aspirateur, faites glisser le bouton pour ouvrir le couvercle d'extrémité du rouleau brosse, et faites-le tourner dans le sens antihoraire pour retirer le rouleau brosse.

Fig.E-13

2. Après avoir retiré le rouleau brosse, nettoyez délicatement la fenêtre de la brosse, la bouche d'aspiration et la rangée des dents en plastique.

Fig.E-14

3. Réinsérez complètement le rouleau brosse dans la fenêtre de brosse et le couvercle d'extrémité peut être tourné dans le sens horaire jusqu'à ce qu'il se fermement remette en place.

Fig.E-15

⚠ Avertissement :

- La brosse motorisée contient des composants électriques qui ne peuvent pas être trempés ou lavés à l'eau.
- Coupez l'alimentation et retirez la batterie avant d'effectuer l'entretien du rouleau brosse.
- Pour réduire les risques de blessure, ne touchez pas le rouleau brosse lorsque l'appareil fonctionne.

GUIDE DE DÉPANNAGE

Problème	Solution
L'appareil ne s'allume pas	Rechargez la batterie
	Redémarrez après refroidissement de l'appareil
	Vérifiez et éliminez les obstructions
Faible puissance d'aspiration	Nettoyez le bac à poussière et les filtres
	Installez le pré-filtre
	Éliminez les obstructions
	Nettoyez le rouleau brosse
Bruits anormaux ou dents en plastique obstruant la brosse	Retirez le rouleau brosse et enlevez les obstructions

Problème	Solution
Bouche d'aspiration obstruée	Retirez le filtre à mailles, nettoyez la bouche d'aspiration et le bac à poussière
La batterie ne peut pas être rechargée	Branchez correctement l'adaptateur
	Vérifiez si le boîtier principal et la batterie sont correctement placés
	Utilisez l'adaptateur d'origine
Le rouleau brosse est obstrué et l'indicateur clignote	Éliminez les obstructions
Voyant d'alimentation clignotant	Enlever les obstructions ou redémarrer
Voyant de blocage du conduit d'air clignotant	Éliminez les obstructions
Le capteur de poussière est défectueux- indicateur clignotant	Nettoyez les saletés sur le capteur interne
	Installez correctement le bac à poussières
L'indicateur Wi-Fi est éteint	Suivez les étapes pour connecter l'appareil au Wi-Fi
L'indicateur de batterie clignote en rouge pendant le fonctionnement	Retirez la batterie et laissez-la refroidir
L'indicateur et l'icône de batterie clignotent en rouge pendant la charge	Utilisez l'adaptateur d'origine
L'icône de la batterie sur l'écran clignote en vert pendant la charge	Installez correctement la batterie sur le corps principal
Bruits de moteur anormaux	Éliminez les obstructions

Remarque :

Si le guide de dépannage ci-dessus ne fournit pas de solution, veuillez consulter notre site Web www.tineco.com pour plus d'aide.

GARANTIE

GARANTIE LIMITÉE DE 2 ANS

- S'applique uniquement aux achats effectués auprès des détaillants autorisés de Tineco.
- Est soumise au respect des exigences décrites dans ce manuel d'instructions, et est soumise à d'autres conditions décrites ci-dessous.
- Cette garantie est régie et interprétée en vertu des lois du pays dans lequel a eu lieu l'achat. Nous fournissons une garantie de 2 ans ou une période de garantie comme stipulée par le droit local applicable, la période la plus longue étant retenue.

CE QUI EST COUVERT

- Votre appareil Tineco bénéficie d'une garantie de 2 ans contre les défauts d'origine du matériel et de fabrication, lorsqu'il est utilisé à des fins domestiques conformément au manuel d'utilisation de Tineco. Les accessoires motorisés et la batterie achetés séparément sont livrés avec une garantie de 1 an.
- Cette garantie fournit, sans frais supplémentaires, toute la main-d'œuvre et les pièces nécessaires pour assurer que votre appareil est en bon état de fonctionnement pendant la période de garantie.
- Cette garantie n'est valable que pour l'utilisation dans le pays où l'appareil a été vendu.

CE QUI N'EST PAS COUVERT

Tineco ne sera pas responsable des coûts, dommages ou réparations résultant de ce qui suit :

- Appareils achetés auprès d'un revendeur non autorisé.
- Manipulation ou fonctionnement négligent, mauvaise utilisation, abus et/ou manque d'entretien ou utilisation non conforme au manuel d'utilisation Tineco.

- Utilisation de l'appareil autre que pour des usages domestiques normaux, c'est-à-dire, à des fins commerciales ou de location.
- Utilisation de pièces non conformes au manuel d'utilisation Tineco.
- Utilisation de pièces et d'accessoires autres que ceux produits ou recommandés par Tineco.
- Facteurs externes non liés à la qualité et à l'utilisation du produit, tels que la météo, les modifications, les accidents, les pannes électriques, les surtensions ou les catastrophes naturelles.
- Réparations ou modifications effectuées par des parties ou des agents non autorisés.
- Absence de nettoyage des obstructions et autres matières dangereuses de l'appareil.
- Usure normale, y compris l'usure normale des pièces, telles que la poubelle, la ceinture, le filtre, le filtre HEPA, la barre de brosse, le cordon d'alimentation (ou lorsqu'un dommage externe ou un abus est diagnostiqué), les tapis ou planchers endommagés en raison d'une utilisation non conforme aux instructions du fabricant.
- Réduction du temps de décharge de la batterie en raison du vieillissement ou de l'usure de la batterie.

LIMITATIONS DE GARANTIE

- Toute garantie implicite relative à votre appareil, y compris, mais sans s'y limiter, la garantie de qualité marchande ou la garantie d'adéquation à un usage particulier, est limitée à la durée de cette garantie.
- La couverture de la garantie s'applique uniquement au propriétaire d'origine et à la batterie d'origine et n'est pas transférable.
- Cette garantie limitée vous donne des droits légaux spécifiques. Vous pouvez également avoir d'autres droits qui varient selon les régions.

- Les garanties du fabricant peuvent ne pas s'appliquer dans tous les cas, en fonction de facteurs tels que l'utilisation du produit, l'endroit où le produit a été acheté ou la personne à qui vous avez acheté le produit. Veuillez lire attentivement la garantie et contactez le fabricant si vous avez des questions.

SERVICE DE GARANTIE

Enregistrement :

- Nous recommandons vivement d'enregistrer votre appareil sur le site officiel de Tineco (www.tineco.com). L'enregistrement vous permettra de bénéficier d'avantages exclusifs. Pour vous enregistrer, veuillez saisir le numéro de série dans son entier (figurant au dos de l'aspirateur).

Fig.F-1

- Le fait de ne pas enregistrer votre appareil ne diminuera pas vos droits de garantie.

Comment faire une réclamation :

- Veuillez conserver votre justificatif d'achat. Pour faire une réclamation dans le cadre de notre garantie limitée, vous devez fournir votre numéro de série et le reçu d'achat original avec la date d'achat et le numéro de commande.
- Tous les travaux seront effectués par Tineco ou ses agent agréé.
- Toute pièce défectueuse remplacée deviendra la propriété de Tineco.
- Le service sous cette garantie ne prolongera pas la période de garantie.

**Contactez notre service
après-vente au 1-855-292-8864
ou visitez le site Web de Tineco à
l'adresse www.tineco.com
pour profiter de l'expertise du
service après-vente.**

tineco
Live Easy.
Enjoy Life.



tinecoglobal 



Contact us - We'll get back to you within 1 business day.

Conéctese con nosotros. Nos pondremos en contacto con usted dentro de 1 día laboral.

Contactez-nous. Nous vous répondrons dans 1 jour ouvrable.

 www.tineco.com

 1-855-292-8864

 Mon. - Fri. 9am - 6pm (CST)